

SAMSUNG **Flip**

Odkryj przyszłość współpracy



SAMSUNG

2

SAMSUNG Flip

Usprawnij spotkania biznesowe

Spotkania to podstawowy element pracy zespołowej w każdej firmie. W procesie przygotowań, szukania odpowiedniego pomieszczenia i dbania o to, żeby każdy głos był słyszalny, łatwo zgubić najlepsze, przełomowe pomysły.

Przedstawiamy Samsung Flip, interaktywną tablicę, która daje napęd do efektywnej, wydajnej współpracy bez zbędnych problemów. Dzięki Samsung Flip spotkania mogą się odbywać wszędzie i w każdej chwili - z wszystkimi niezbędnymi elementami.

Logistyka spotkań biznesowych nie musi już dłużej być stresująca. Wyobraź sobie, w jaki sposób Samsung Flip może pomóc Tobie i Twojemu zespołowi pracować wydajniej, szybciej i lepiej.





BALANCE SHEET

ACCOUNT	IFRS VALUE	US GAAP VALUE
CASH AND CASH EQUIVALENTS	10,000,000	10,000,000
RECEIVABLES	20,000,000	20,000,000
INVENTORY	15,000,000	15,000,000
PROPERTY, PLANT AND EQUIPMENT	50,000,000	50,000,000
LIABILITIES	100,000,000	100,000,000
TOTAL ASSETS	\$145,000,000	\$145,000,000

LIABILITIES	IFRS VALUE	US GAAP VALUE
ACCOUNTS PAYABLE	10,000,000	10,000,000
DEBT	80,000,000	80,000,000
EQUITY	55,000,000	55,000,000
TOTAL LIABILITIES	\$145,000,000	\$145,000,000

DEBT RATIO: 3.88 QUICK RATIO: 2.91 CURRENT RATIO: 8.24 WORKING CAPITAL: \$3,761,000



Flip Innowacja

Samsung Flip podniesie jakość każdego spotkania, bez względu na to, jakiej współpracy potrzebujesz. Zobacz swoje najlepsze pomysły na ekranie w jakości obrazu UHD. Włącz tablicę dzięki czujnikowi zbliżeniowemu, by upewnić się, że spotkanie rozpocznie się na czas. Zamień każde miejsce w salę spotkań dzięki podręcznemu statywowi na kótkach. Prowadzący spotkanie i jego uczestnicy mogą być pewni, że Samsung Flip ożywi każdą rozmowę.

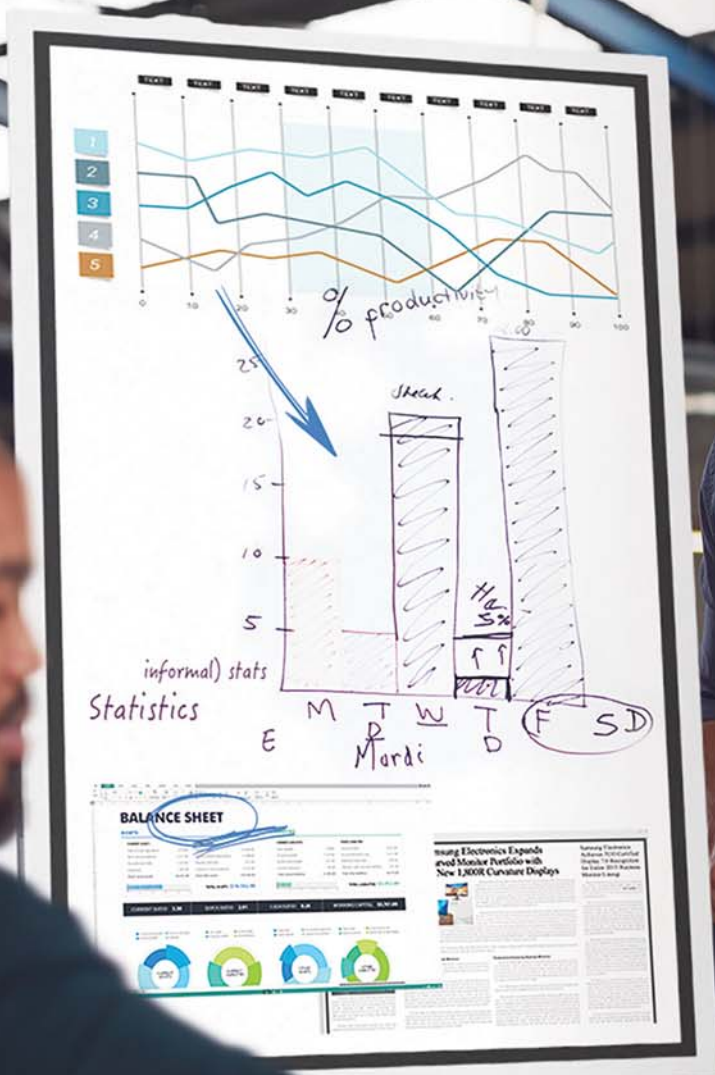



FI!P Ekran

Samsung Flip wyświetla wszystkie kluczowe pomysły w przejrzystym i spójnym formacie. Bez względu na wielkość i styl notatki ekran Flip zachowuje czystą, przyjazną dla oka jakość obrazu UHD. Dzięki temu Ty i Twój zespół możecie na bieżąco śledzić przebieg spotkania i być jego aktywnymi uczestnikami.



UHD



FI!P Dotyk

Samsung Flip jest idealnym narzędziem do interakcji symultanicznej. Z urządzenia mogą korzystać jednocześnie nawet 4 osoby, posługując się załączonym piórem lub dowolnym innym narzędziem do pisania. Co więcej, można synchronizować i kontrolować treści ze swojego urządzenia osobistego na głównym ekranie, by współpraca stała się jeszcze bardziej efektywna.



InGlass



Multi-touch
do 4



4 grubości
pióra



Touch out*

* Touch out jest dostępny w łączności przez kabel USB lub z urządzeniem Android w technologii UIBC (2016 lub późniejsze) oraz z komputerami z systemem Windows 10.



Flip Design

Bez względu na to, czy planujesz szybką dyskusję, czy długą prezentację, przygotowywanie notatek nie musi być niewygodne. Pracuj w stworzonej przez siebie, idealnej konfiguracji. Wykorzystaj optymalną wysokość obrotu, aby automatycznie ustawić Flip na idealnym poziomie. Użyj ergonomicznej opcji pochylenia (4,5 stopnia w trybie portretowym), aby uzyskać naturalny kąt pisania. Skonfiguruj urządzenie w pozycji portretowej lub horyzontalnej, by maksymalnie zwiększyć dostępną powierzchnię.



Ergonomiczny
stojak na
4 kółkach



Wygodny uchwyt
na pióro



Przestronna
półka



Regulacja
pochylenia
o 4,5 stopnia
w trybie
portretowym

Flip Szybkość

Kiedy Twój dzień pracy jest intensywny, nie możesz sobie pozwolić na tracenie czasu. Samsung Flip wychodzi naprzeciw Twoim potrzebom i zapewnia, że spotkania rozpoczną się zgodnie z planem. Wbudowane czujniki automatycznie uruchomią ekran, gdy się do niego zbliżysz lub gdy wyjmiesz pióro z uchwytu. Samsung Flip zachowuje też wszystkie notatki ze spotkania w czasie rzeczywistym, dzięki czemu nie musisz przerywać dyskusji i zapisywać każdej strony.



Tizen



Włączanie czujnikiem



Pamięć wewnętrzna





FIIP Efektywność

Przenieś swoje tradycyjne spotkanie na wyższy poziom. Samsung Flip, dzięki swojej łączności mobilnej, pozwala Ci wyświetlać obrazy, tabele i inne kluczowe pliki wprost z Twojego urządzenia przenośnego. Wszystko w przejrzystym i czytelnym formacie. Samsung Flip poszerza kreatywność bez straty komfortu - zapewnia to samo, znane wszystkim doznanie pisania na tradycyjnej tablicy lub papierze. Rozwiń możliwości swojej współpracy, nie tracąc najważniejszych elementów spotkań biznesowych.

Flip Notatki

Samsung Flip pozwala Tobie i Twojemu zespołowi zachować w czasie rozmowy Wasze najlepsze pomysły. Ekran zapewnia sprawne, gładkie pisanie przy wykorzystaniu szerokiej gamy kolorów i głębi, jest także kompatybilny z różnymi narzędziami do pisania. Chcesz usunąć poprzednią notatkę? Możesz szybko wymazać fragment lub cały ekran - za pomocą jednego gestu dłoni.



Pasywne
pióro



Gładko
i szybko



Elastyczne
wymazywanie

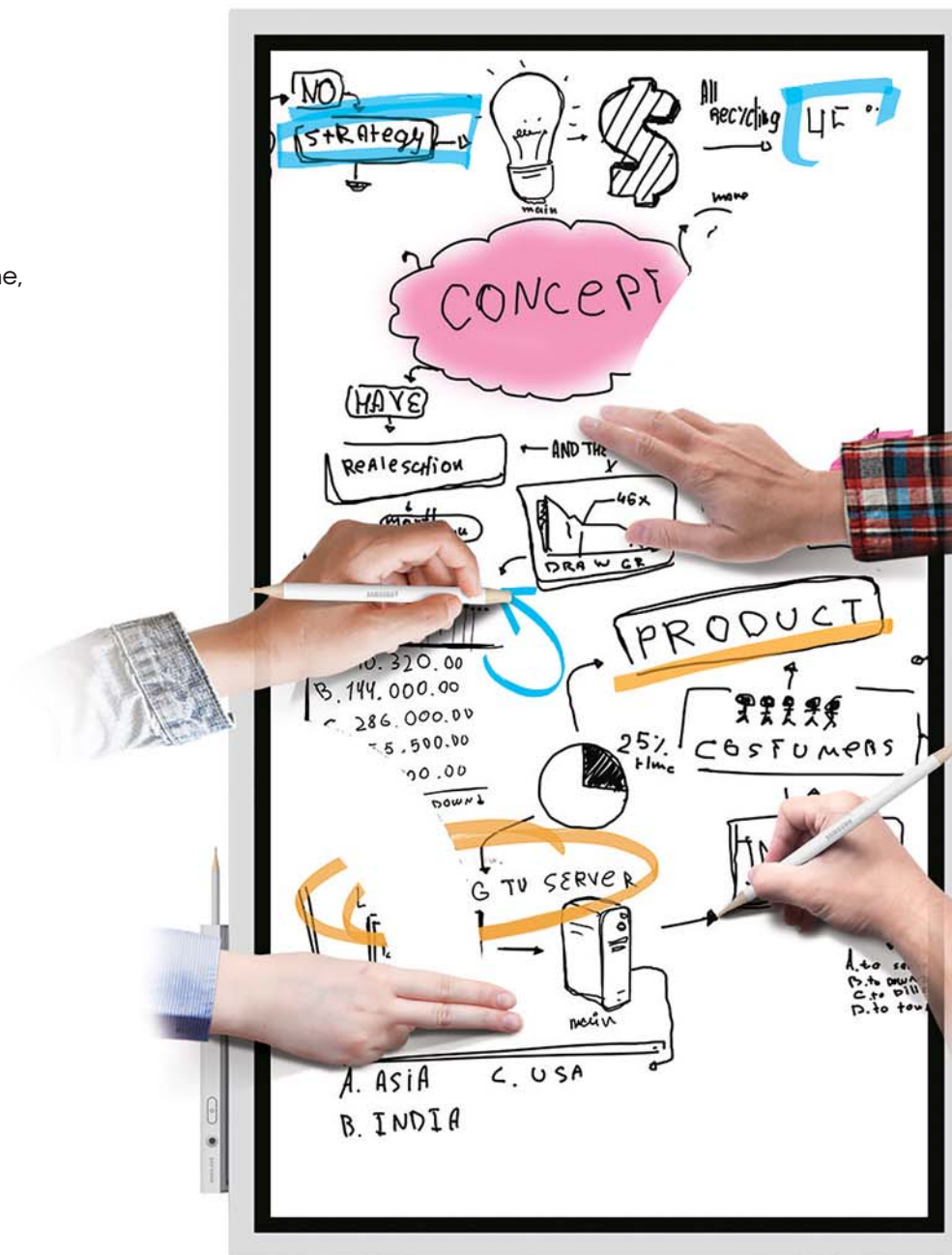

SAMSUNG Flip

Udostępnianie obrazu

Często, prowadząc prezentację lub wykład, chciałbyś wykorzystać tworzone na flipcharcie notatki i pokazać je uczestnikom konferencji w większym formacie. Samsung Flip ma wbudowaną funkcję WiFi out*, dzięki której obraz tworzony na Flipie może być udostępniany na urządzenia zewnętrzne, takie jak: projektor, monitor profesjonalny, ściana wideo czy ściana LED. Dzięki tej funkcji Flip staje się integralną częścią infrastruktury w każdej sali konferencyjnej, niezależnie od jej wielkości.



WiFi out

Bezprzewodowe
udostępnianie ekranu

* Funkcja WiFi out realizowana jest za pomocą standardu Miracast™.





Flip Łączność

W standardowym sprzęcie wykorzystywanym na spotkaniach często trudno jest znaleźć gniazda potrzebne do podłączenia urządzeń zewnętrznych. Samsung Flip zapewnia wszechstronną łączność poprzez łatwo dostępne, dedykowane porty USB, note PC oraz porty do tabletu i urządzeń przenośnych, co pozwala na zaoszczędzenie cennego czasu, a równocześnie zwiększa możliwości uczestniczenia w spotkaniu.

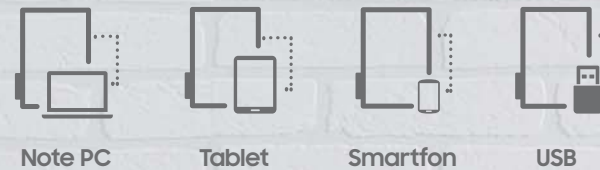

Note PC

Tablet

Smartfon

USB

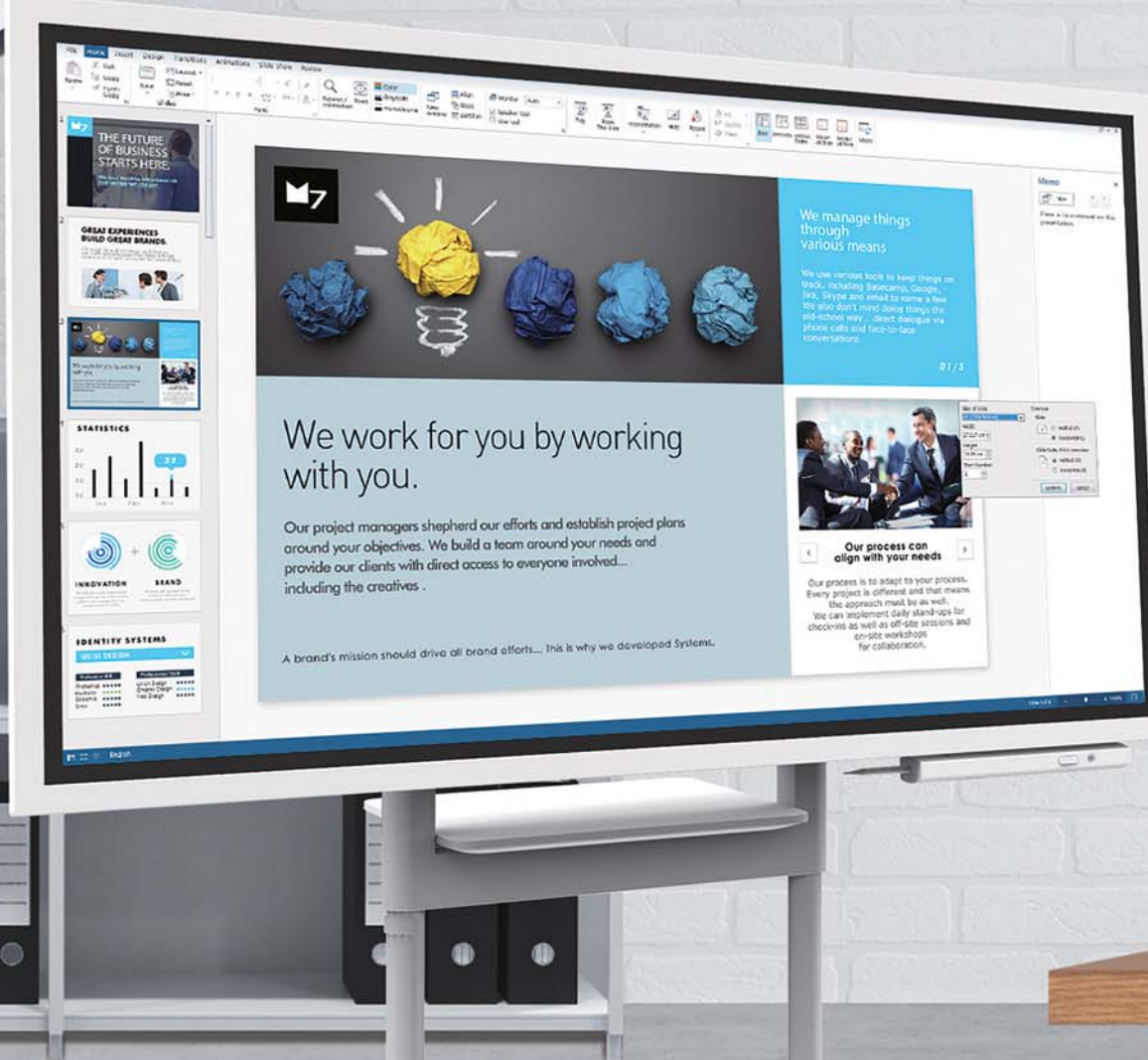

Flip Synchronizacja

W dzisiejszych czasach pracownicy polegają na swoich urządzeniach przenośnych bardziej niż na jakimkolwiek innym osprzęcie wykorzystywanym w miejscu pracy. Samsung Flip oferuje wsparcie dla urządzeń przenośnych dzięki rozbudowanym możliwościom łączności, które w efekcie pozwalają na wyświetlanie treści z telefonu bez żadnych zakłóceń. Dzięki wbudowanej technologii NFC oraz Screen Mirroring uczestnicy spotkania mogą dzielić się na ekranie głównym materiałami bezpośrednio ze swoich smartfonów.



Bezprzewodowo
Windows 8.1 i 10



NFC



Screen
Mirroring

NFC obsługiwane jest tylko przez urządzenia z serii Samsung Galaxy (2016 lub późniejsze) z systemem Android Oreo. Samsung Galaxy Note 8 i urządzenia z serii Galaxy (2016 albo późniejsze) z systemem Android Oreo obsługują funkcję Screen Mirroring na pełnym ekranie w pozycji portretowej.

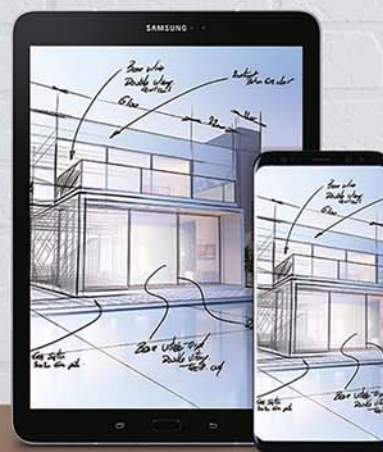



FI!P Nawigacja

Koniec z wertowaniem wielu kartek papieru w poszukiwaniu potrzebnych treści! Samsung Flip eliminuje ten męczący proces, zachowując wszystkie notatki ze spotkań w jednej, centralnej bazie danych. Dzięki wygodnym narzędziom do wyszukiwania i nawigacji w parę sekund znajdziesz pożądaną treść. Szczegółowy podgląd pozwala sprawdzić, jak wygląda dokument, zanim zostanie udostępniony - obecnym na miejscu lub zdalnie - uczestnikom spotkania.



Podgląd
strony



Szybkie
wyszukiwanie



Przechwytywanie
i notatki

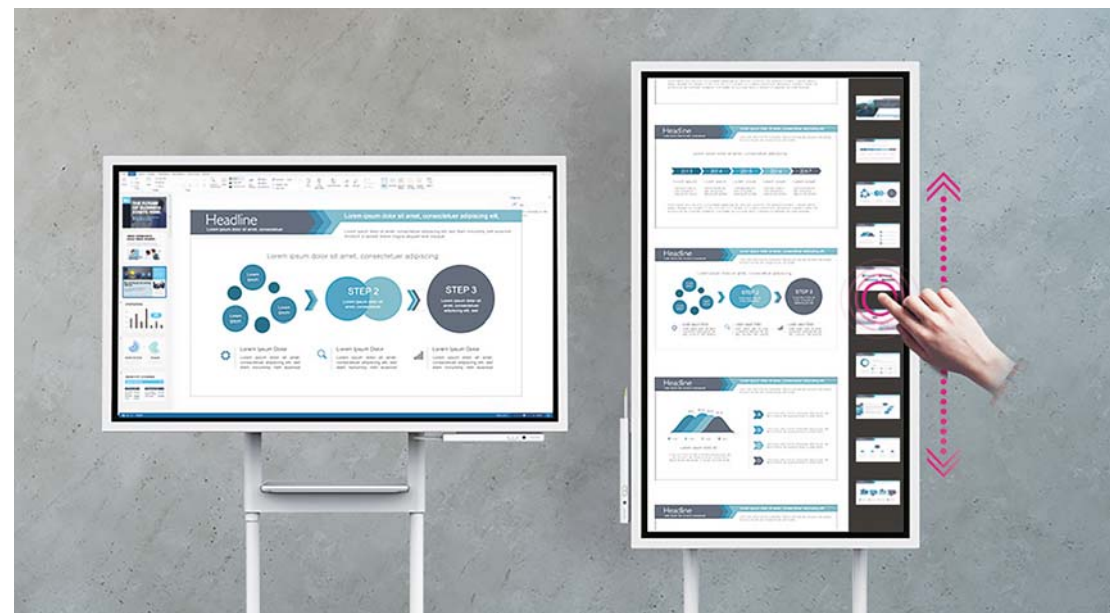

FI!P Prezentacja

Samsung Flip oferuje dodatkową elastyczność podczas sporządzania prezentacji w dowolnym formacie. Dzięki wygodnej funkcji obracania Ty i Twój zespół możecie prezentować treści na tablicy w pozycji portretowej lub horyzontalnej - nawet w małym pomieszczeniu. Samsung Flip pomaga również zorganizować materiały dzięki wyraźnemu podziałowi na strony oraz możliwości przewijania jednym ruchem aż do 20 stron.



Obracanie



Aż do 20 stron



Płynne
przewijanie

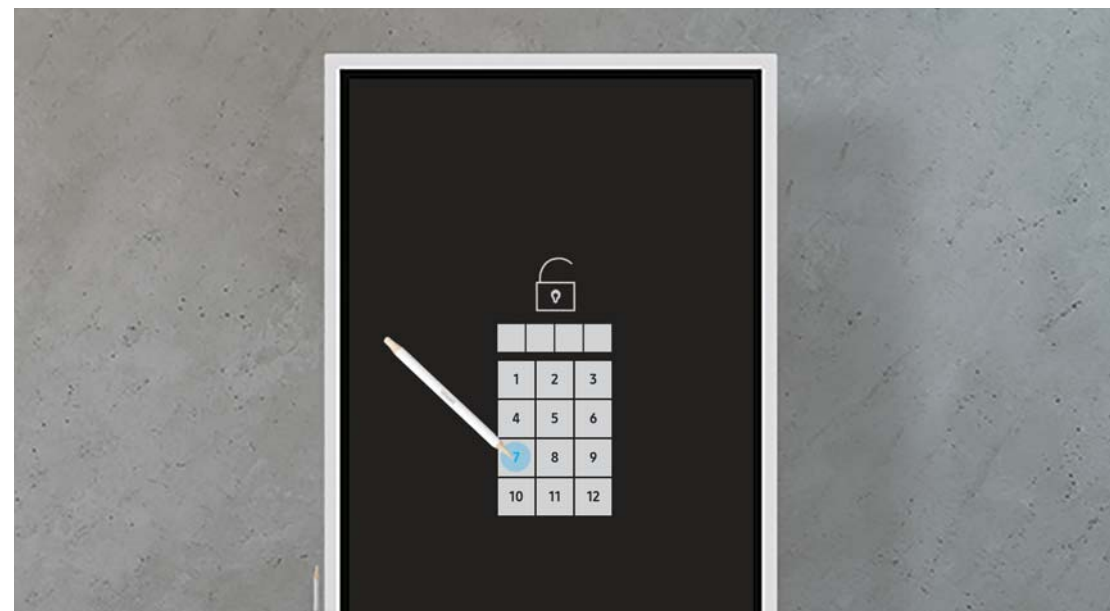

FI!P Dystrybucja danych

Jeśli kiedyś musiałeś robić ręczne notatki lub przygotować szczegółowe podsumowanie spotkania dla swojego zespołu, to rozumiesz, jak bardzo może to frustrować. Samsung Flip eliminuje cały ten kłopotliwy proces dzięki prostemu systemowi przechowywania i dystrybucji danych. Możesz wysłać cyfrowe notatki do swojego zespołu e-mailem, drukować je*, wrzucać na serwer lub udostępniać przez USB, oszczędzając czas i mając pewność, że żaden z ważnych pomysłów nie ulegnie zniszczeniu ani zagubieniu.



E-mail



Drukowanie



Serwer



USB



Hasło numeryczne



Blokada

FI!P Bezpieczeństwo danych

Samsung Flip umożliwia dostęp do danych wielu użytkownikom, ale zapewnia również bezpieczeństwo poufnych informacji. Wykorzystaj funkcję zabezpieczania danych kodem PIN, dzięki czemu wszystkie Twoje dokumenty i ważne dane będą chronione. Pozwala to na bezpieczną, nieograniczoną wymianę pomysłów, z której każda firma odniesie korzyść.

* Użytkownicy tablicy Flip mogą drukować notatki tylko przez urządzenie lub serwer z systemem Windows 7 lub 10. Oprogramowanie dla serwerów jest dostępne na stronach www.samsung.com lub displaysolutions.samsung.com.

Flip Współpraca

Niezależnie od branży lub środowiska, w którym pracujesz, Samsung Flip to idealne rozwiązanie w przypadku wszystkich potrzeb związanych ze spotkaniami. Różnorodność funkcjonalności Flipa odpowiada specyfice działań zarówno kreatywnych, jak i opartych na wymianie informacji. Każdy rynek i każdy zespół pracowników mogą skorzystać z szybszej, bardziej przejrzystej i lepiej zorganizowanej wymiany pomysłów, którą umożliwia Samsung Flip.





Flip Pomysły

Praca kreatywna

Odkrywaj nieskończone możliwości

Flip daje firmom tworzącym kreatywne produkty i rozwiązania możliwość przygotowywania przekazów, które zrobią wrażenie na zespole i klientach. Prowadzący prezentację może zmieniać czcionki, kolory i rozmiary przy zachowaniu naturalnego doświadczenia pisania. Samsung Flip oferuje również wystarczającą przestrzeń do pisania i scentralizowany system przechowywania danych, by zapewnić płynną wymianę przełomowych pomysłów.

Flip Wiedza

Agencje marketingowe

Efektywna współpraca o szerokim zasięgu w jednym miejscu

W projektach zarządzanych przez wielu partnerów pracujących na wielu różnych dokumentach Samsung Flip zapewnia spójność i wygodę współpracy. Na tablicy może pisać aż do 4 osób jednocześnie, a prowadzący i uczestnicy mają możliwość udostępniania nowych pomysłów i materiałów z podłączonych urządzeń przenośnych. Gdy spotkania dobiegają końca, uczestnicy mogą cyfrowo udostępniać notatki, co eliminuje potrzebę pisania podsumowań.



Flip Prezentacja

Biuro architektoniczne

Rozszerz środowisko pracy w formacie wszystko-w-jednym

Ograniczona przestrzeń i nadmiar dokumentów często blokują pełen potencjał pomysłów architekta. Usprawniając organizację i wzmacniając kreatywność, Samsung Flip pomaga architektom wydajniej projektować, prezentować i nadzorować projekt. Scentralizowany, łatwo dostępny system przechowywania danych zapobiega utracie dokumentów. Funkcja obracania tablicy Flip pozwala na dopasowanie potrzebnej do rysowania przestrzeni w pozycjach portretowej i horyzontalnej.



Flip Mobilność

Wspólne przestrzenie

Zmień każdą przestrzeń w miejsce spotkań

Tablica Samsung Flip otwiera nowe możliwości generowania pomysłów dla firm z ograniczoną przestrzenią do spotkań. Podręczny statyw z użytecznymi uchwytami montażowymi do tymczasowej instalacji przeobrazi każdą przestrzeń w miejsce spotkania. Dodatkowo centralnie umieszczony ekran, przycisk oraz czujnik podnoszenia pióra natychmiastowo uruchamiają ekran, co zapewni punktualny start spotkania. Optywowy, elegancki kształt doda wyrafowania każdemu zebraniu.



Flip zestaw			
Panel	Przekątna	55"	
	Rodzaj	60 Hz E-LED	
	Rozdzielczość	3,840 x 2,160 (horyzontalnie) 2,160 x 3,840 (portretowo)	
	Jasność	300 (bez szkła), 220 (ze szkłem)	
	Kontrast	4700:1 (Typ.) (bez szkła)	
	Kąt widzenia	178 : 178	
Dźwięk	Czas reakcji	8 ms (Typ.)	
	Rodzaj głośnika	Wbudowane głośniki (10 W x 2)	
Łączność	INPUT	RGB	-
		VIDEO	HDMI 1
		AUDIO	-
		USB	USB 2 (ver 2.0x2, Side 1, Sensor Assy 1)
	OUTPUT	RGB	-
		VIDEO	-
		AUDIO	-
		TOUCH OUT	Touch Out 1 (Side, USB do podłączenia hosta)
WEWNĘTRZNA	CZUJNIK	NFC, akcelerometr, czujnik zbliżeniowy	
ZEWNĘTRZNA	KONTROLA	Touch Input RJ45 (nie do kontroli uż.)	
Dotyk	Typ	Advanced IR	
	Liczba punktów rysowania	4 punkty	
	Rodzaj pióra	Pióro pasywne	
	Zakres rozpoznawania obiektu	2 mm / 4 mm / 8 mm / 50 mm	
	Czas reakcji ekranu dotykowego	38 ms~46 ms (zależnie od il. punktów dotyku)	
Zasilanie	Typ	Wewnętrzny	
	Zasilanie	AC 100~240 V 50/60 Hz	
	Pobór mocy	Maks [W/h]	165
		Typ [W/h]	100
		Rating [W/h]	150
		Stand-by [W/h]	0,5
	BTU [W/h]	562,65	
Parametry fizyczne	Wymiary (mm)	Monitor	1302,6 (SZ) * 805,5 (W) * 52,0 (Gł)
		Opakowanie	1469 (SZ) * 924 (W) * 210 (Gł)
	Waga (kg)	Monitor	28,9
		Opakowanie	34,9
	Kolor	Jasny szary	
	Uchwyt VESA	400 x 400	
Szkoło ochronne	Tak		
Rodzaj uchwytu	Statyw (AKC), uchwyt ścienny		
Typ opcji odtwarzacza multimedialnego	Brak		
Obrót	Dostępny ze stojakiem obrotowym (wym. cylinder obrotowy)		
Warunki pracy	Długość kabla zasilającego	3 m	
	Obsługa urządzenia	0°C~40°C	
	Wilgotność	10~80%	

Flip Dane techniczne

Flip zestaw			
Funkcja	Specjalne	Klucz	Aplikacja Flip
		H/W	Super Clear Coating, czujnik temperatury, pochylenie ekranu, bateria wewnętrzna (żywość 168 godz.)
		S/W	Wbudowany głośnik (10 W x 2), wbudowany moduł Wi-Fi
	Odtwarzacz wewnętrzny (wbudowany H/W)	Platforma	Flip S/W
		Procesor	Kant-M (Tizen 3.0)
		Pamięć cache	CA72 Quad (1,7 GHz)
		Taktowanie	L1 (I/D): 32 KB / 32 KB L2 (Unified) : 1 MB
		Główny interfejs pamięci	1,7 GHz CPU Quad
		Grafika	LPDDR4 1400 MHz 64 bit 3 GB
		Pamięć wewn.	Procesor graficzny 2D I 3D – do 1920 x 1080 x 32bpp – wsparcie OpenGL ES 8 GB
Akcesoria	Opcjonalne	Porty IO	(2,65 GB zajęte przez system, 5,35 GB wolne)
		System operacyjny	USB 2.0
		Zawiera	System operacyjny Samsung OS (VDLinux)
		Statyw	Pióro pasywne (2), kabel zasilający, kabel Touch Out (USB do hosta)
			STN-WM55H
			Flip UX

Flip statyw			
Parametry fizyczne	Wymiary (mm)	Statyw	1023 (SZ) x 1611 (W) x 991 (GŁ)
		Opakowanie	1682 (SZ) x 221 (W) 1038 (GŁ)
	Waga (kg)	Statyw	31,7 kg
		Opakowanie	41,8 kg
		Kolor	Jasny szary
		Uchwyt VESA	400 x 400
	Obracanie	Obrót (90°)	
Łączność	Rozszerzenie łączności przez SET		HDMI 1 / Touch Out 1 / RJ45 1 / Power 1
Akcesoria	Instrukcja instalacji		
Funkcja	Specjalne	H/W	Kółka (4) / obrót (90°) / półka na pióro I NotePC (tył)

F!P Instrukcja instalacji

Quick Setup Guide

Components

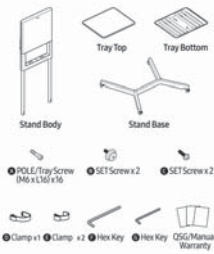

LH55WMHPTWC Components

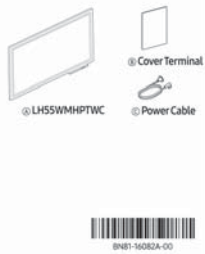

1 Stand Body

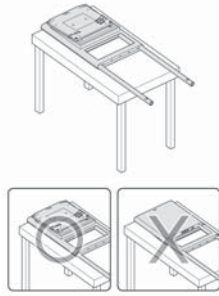

2 Stand Base

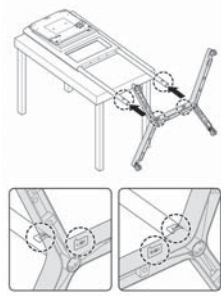

3 POLE/Tray Screw (M6 x L16) x 8, Hex Key

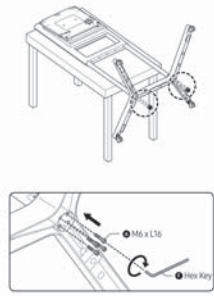

4 Hex Key

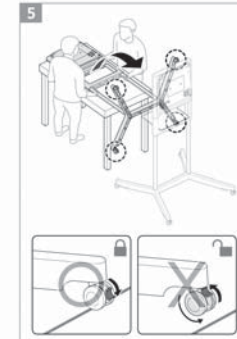
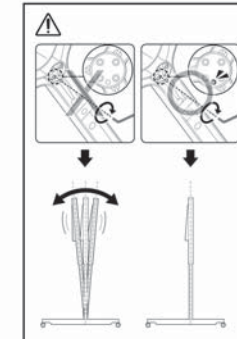
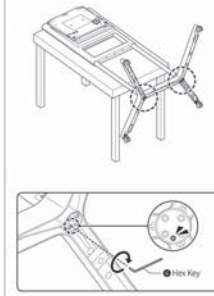

6 Tray Bottom



7 POLE/Tray Screw (M6 x L16) x 8, Hex Key

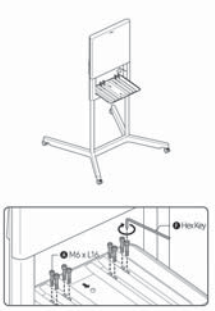

8 Tray Top

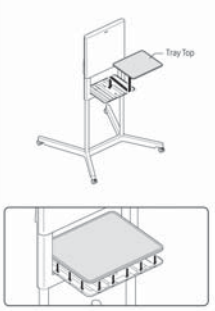

9

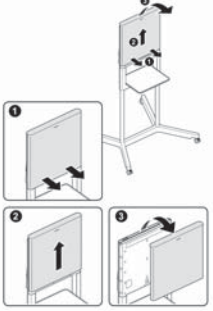

10

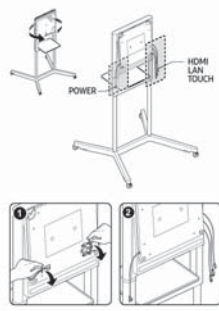

11 SET Screw x 2, LH55WMHPTWC

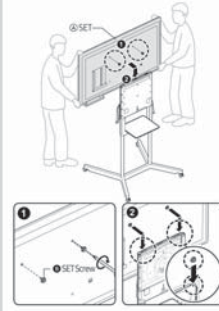

12 SET Screw x 2

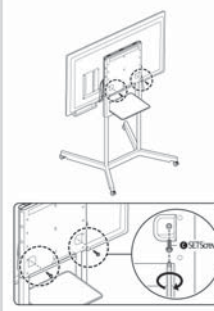

13

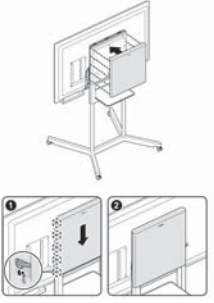

14 Cover Terminal

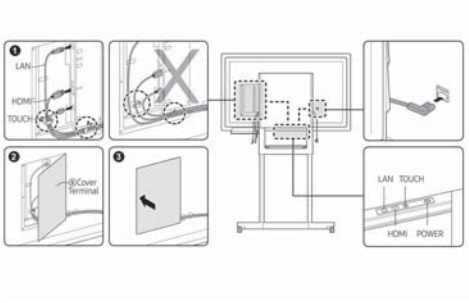

15 Clamp x 1, Clamp x 2



16 Power Cable

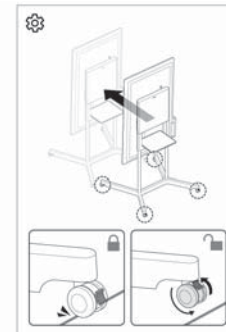
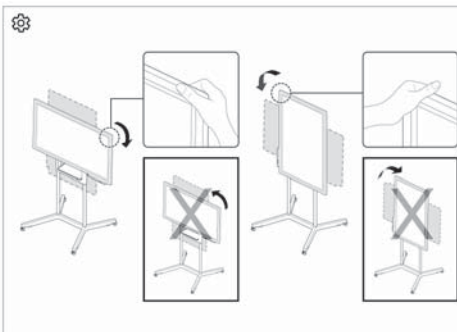

Flip Instrukcja instalacji

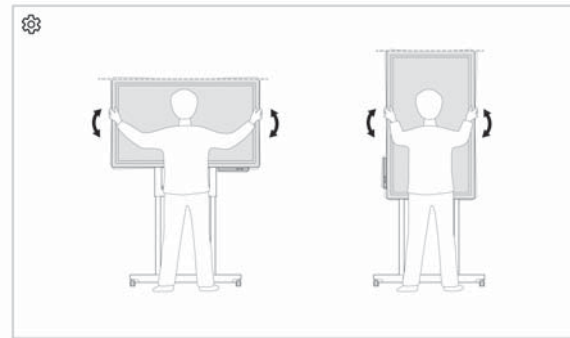
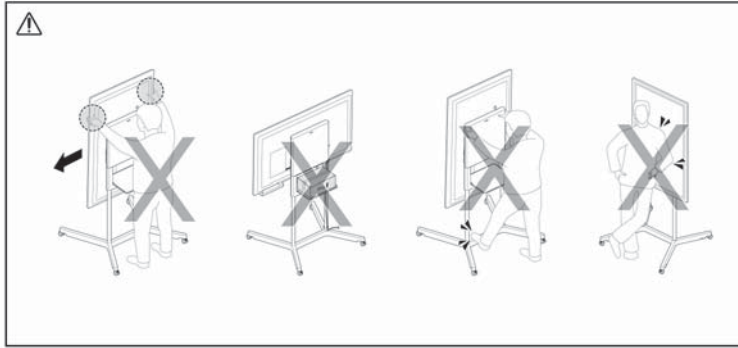
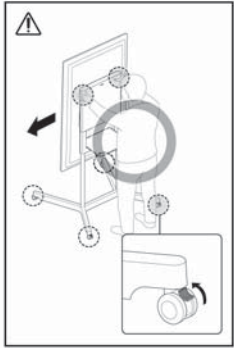

Model Name		STN-WM55H
Size (W x H x D)	(Without Flip)	1039 x 1622 x 1007 mm
	Landscape (With Flip)	1303 x 1804 x 1007 mm
	Portrait (With Flip)	1039 x 1967 x 1007 mm
Weight (Without Flip)		31.7 ± 0.5 Kg
Packing Size (W x H x D)		1682 x 221 x 1038 mm
Packing Weight		41.8 ± 0.5 Kg
Compatible model		LH55WMHPTWC

Technical drawing



Flip Landscape Dimension

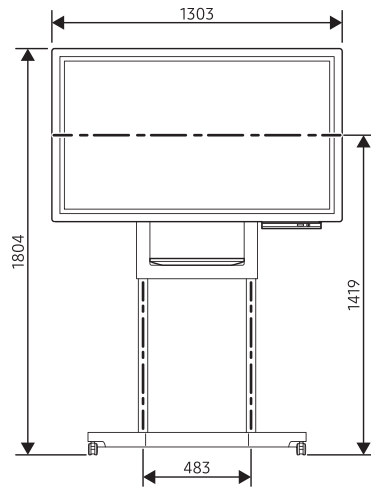

Flip Portrait Dimension

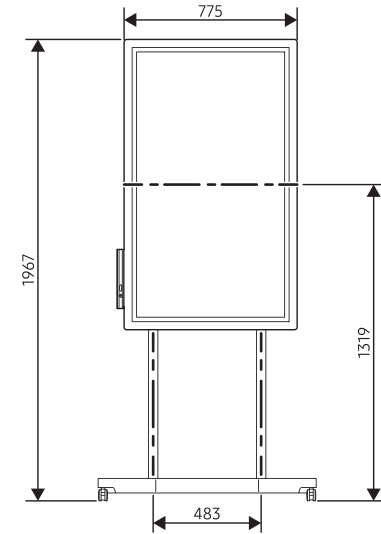

FIIP Notatki

SAMSUNG